

MICROPRO

ノックアウトピン

“金型メンテの強い味方”



ソフトヘッド

特長 中心部分が太いので全体が曲がることはありません。

金型のサイズに合わせて、40mmと70mmから選べます。

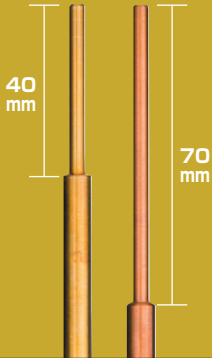

メンテナンス時の使用例

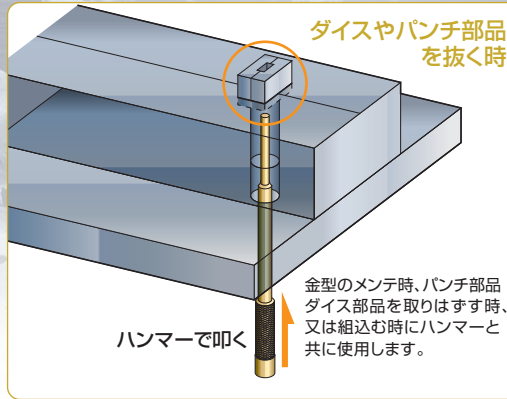

パンチを入れる時

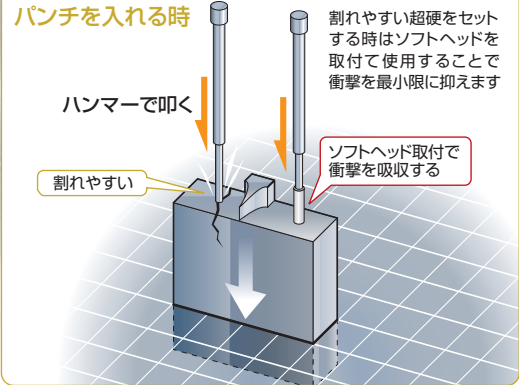

マイクロプロ ノックアウトピン

(銅)

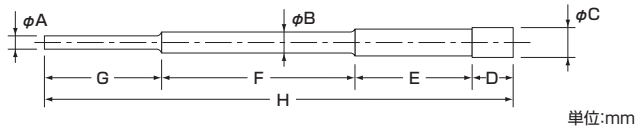

品番	材質	φA	φB	φC	D	E	F	G	H	JANコード
MCK4-40	銅	4	7	8	14	40	66	40	160	4963360 224010
MCK5-40	銅	5	8	9	14	40	66	40	160	224027
MCK4-70	銅	4	7	10	20	40	36	70	166	224119
MCK5-70	銅	5	8	10	20	40	36	70	166	224126

マイクロプロ ノックアウトピン

(真鍮)

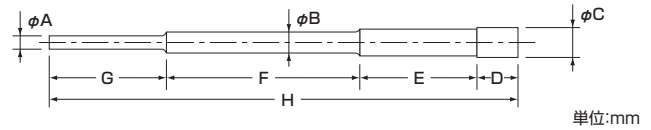

品番	材質	φA	φB	φC	D	E	F	G	H	JANコード
MBK4-40	真鍮	4	7	8	14	40	66	40	160	223013
MBK5-40	真鍮	5	8	9	14	40	66	40	160	223020
MBK4-70	真鍮	4	7	10	20	40	36	70	166	223112
MBK5-70	真鍮	5	8	10	20	40	36	70	166	223129

マイクロプロ ノックアウトピン

(ステンレス)

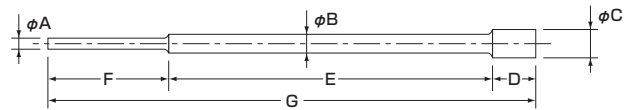

・ステンレス製ですので相手にキズを付けたくない時、又は衝撃を最小限に抑えたい場合はソフトヘッドを取付けて下さい。

品番	φA	φB	φC	D	E	F	G	JANコード
MSK3-40	3	6	9	14	106	40	160	225000
MSK4-40	4	7	10	14	106	40	160	225017
MSK5-40	5	8	11	14	106	40	160	225024
MSK3-70	3	6	8	20	76	70	166	225109
MSK4-70	4	7	9	20	76	70	166	225116
MSK5-70	5	8	10	20	76	70	166	225123

マイクロプロ ソフトヘッド

(ジュラコン)

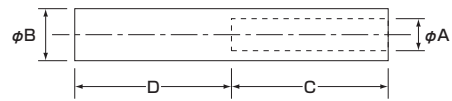

品番	φA	φB	C	D	JANコード
MSK-3H	3	6	18	7	4963360 225802
MSK-4H	4	7	18	7	225819
MSK-5H	5	8	18	7	225826

セット (14本+3個入) オリジナル収納ケース付

品番	パッケージ寸法 縦 横 厚 (mm) (mm) (mm)	入数 (セット)	JANコード 4963360
MK-SET	300×180×30	5	229008

セット明細

- MCK (4-40・5-40・4-70・5-70)
- MBK (4-40・5-40・4-70・5-70)
- MSK (3-40・4-40・5-40・3-70・4-70・5-70)
- MSK (-3H・-4H・-5H)

